

# ペットボトルケース

制作時間のめやす: 90分

## 材 料

単位cm

布A(無地)	A-1	11.5×26	1枚
	A-2	8×26	1枚
布B	7×8	2枚	
布C	7×8	2枚	
布D	7×26	1枚	
裏布	25×26	1枚	
ひも	40	1本	

出来上がりサイズ  
20×12×7(cm)



## ○準備

まずは裁断しましょう。布A、B、C、D、裏布をそれぞれカットします。  
※縫い代込みのサイズなので、このままのサイズでカットしてください。

単位 cm  
縫い代含む

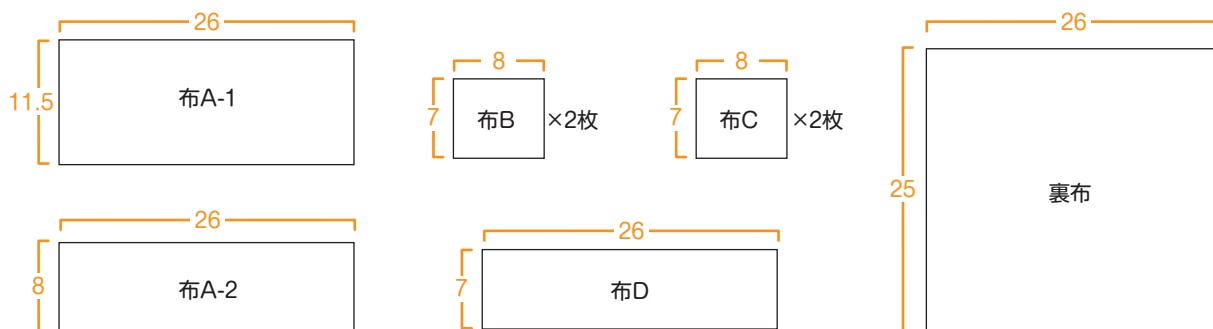

## ○作り方

- 1 はじめに布A-1(11.5×26)にコーディング押さえを使って、コードを縫い付けるため、サテン縫いをします。(コーディング押さえがない場合は、他の飾り模様を縫うか①を省いても構いません)



コーディング押さえ



コードを縫い付ける位置は、上下の縫い代1cmを除く好みの位置で構いません。



サテン縫い

- 2 次に、コードを縫い付けた部分の上部のお好みの位置に模様縫いを入れます。

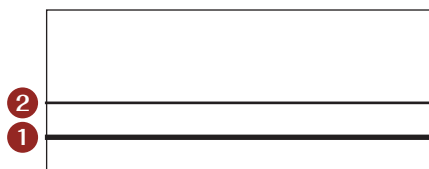

③ 布Bと布Cを中表に合わせ、交互に並ぶように縫い合わせます。

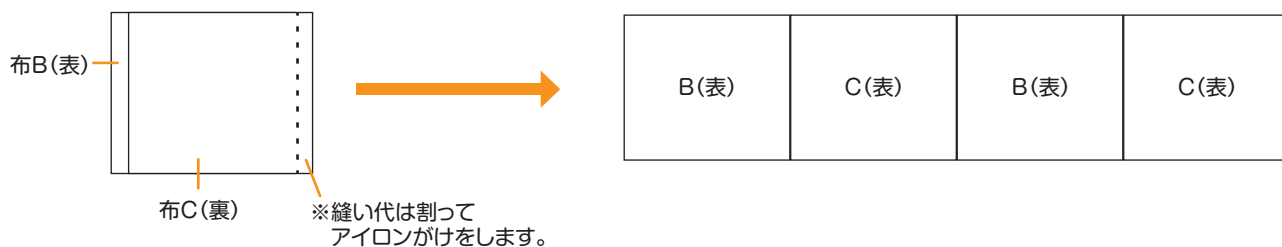

④ ③と布Dを中表に合わせ、縫い代1cmで縫い合わせます。

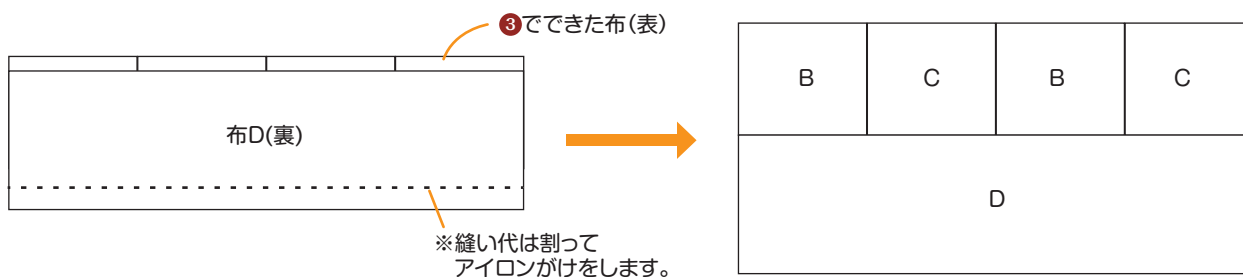

⑤ 布A-1と④で接ぎ合せた布、布A-2を縫い合わせ、縫い代1cmで縫い合わせていきます。A-1が口側になります

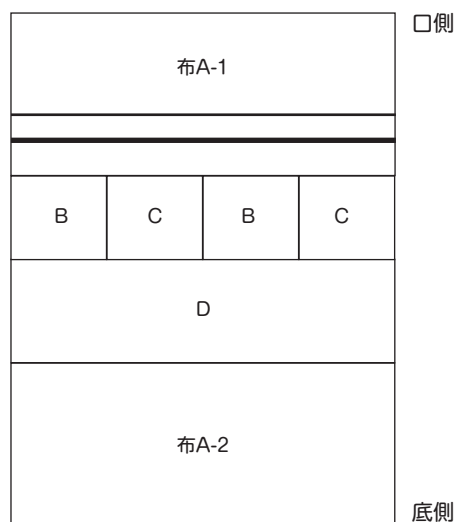

- ⑥ 表布を図1のように折り返し、アイロンをかけ、タテ半分に折り、縫い代1cmの位置を口側5cmあけて縫い、縫い代はアイロンで割ります。あき部分には図2のようにぐるりとミシンをかけます。

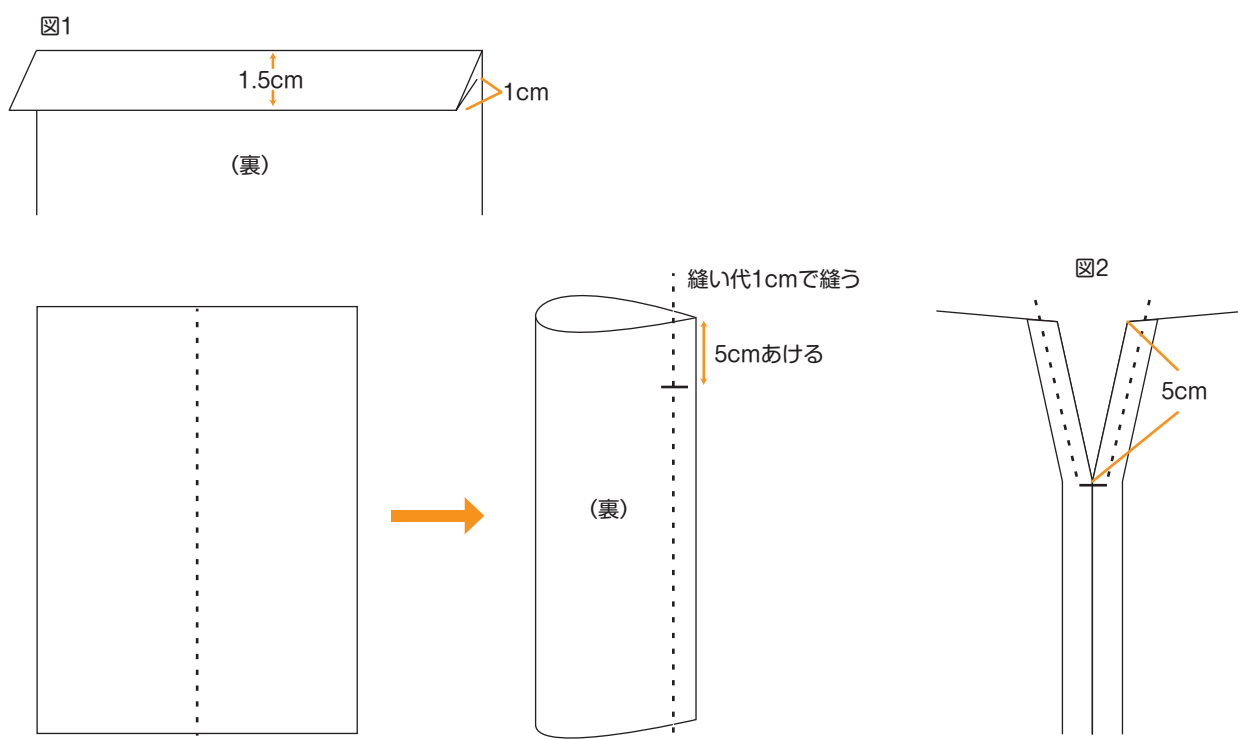

- ⑦ 裏布も⑥と同様に縦半分に折り、縫い代1cm位置を口側2.5cmあけて縫います。表布と同様に縫い代はアイロンで割り、あき部分には同様にぐるりとミシンをかけます。

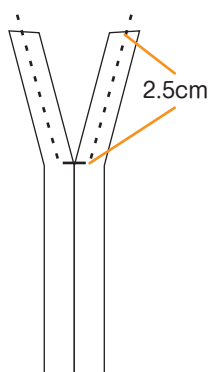

- 8 表布、裏布共に図のように布を折りたたみ、縫い代1cmで縫い、底を作ります。

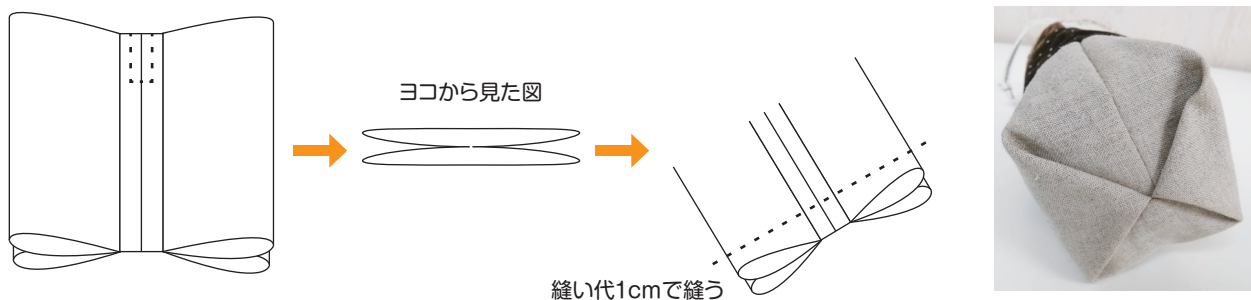

- 9 筒状になった表布の中に、筒状になった裏布を内側が表になるように入れます。表布を⑥でアイロンをかけた通りに折り、裏布の表にかぶるように合わせ、口側から1cmの幅で1周縫います。

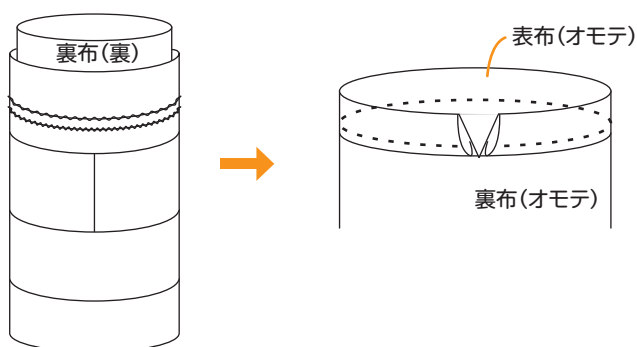

- 10 最後にひもを通して完成です。

