

マスクケースを作ろう

※このレシピは専用アプリ【dot Customizer】

バージョン：1.7.1 で作成しています。

使うテクニック

・ステッチ模様のご使用方法

準備しよう！

- ① ラミネート生地：21×47(cm)…1枚
- ② 刺しゅう糸
・上糸：7色(JANOME ミシン刺しゅう糸)

王冠(中)	:	■	261	スミレイロ
王冠・マント・リーフ・文字	:	■	003	キンイロ
白目・王冠・マント	:	■	001	シロ
顔	:	■	275	レモンイエロー
洋服・ぬい止め模様	:	■	230	ブライトブルー
マント	:	■	202	アカ
輪郭等	:	■	002	クロ

・下糸：フジックス シャツペスパンミシン糸 #90：■ 91
- ③ 芯地(水溶性以外)：約 20×20(cm)…6枚
- ④ 補助用布：11×11 パターン(Q&A 刺しゅう編 Q3-9 参照)
- ⑤ マスキングテープ
- ⑥ 仮止め用両面テープ
- ⑦ 消せるボールペン

難易度：★★★★☆☆
所要時間：2時間程度



A

B

出来上がりサイズ
約 20×11cm

サイズはマスクの大きさに
合わせて調整してね！

※ぬい止める模様を刺しゅうする時は、11×2 パターンの補助用布を使うと芯地の量が少なくて済むよ！
詳細は P 6 のワンポイントを見てね！

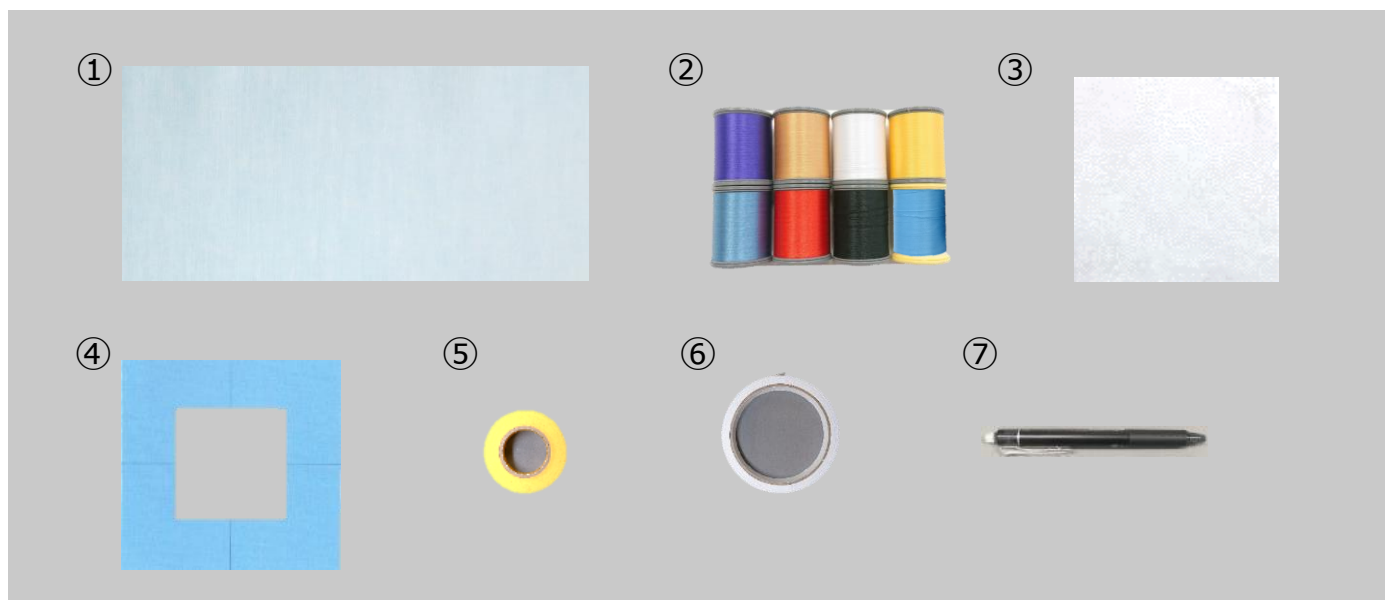

刺しゅうデータを作ろう！

1 B側の模様を作成する

① [新コレクション]を作成する(※マイコレクションがすでに作られている場合は②へ)



② [マイコレクション]をタップ → 新規作成

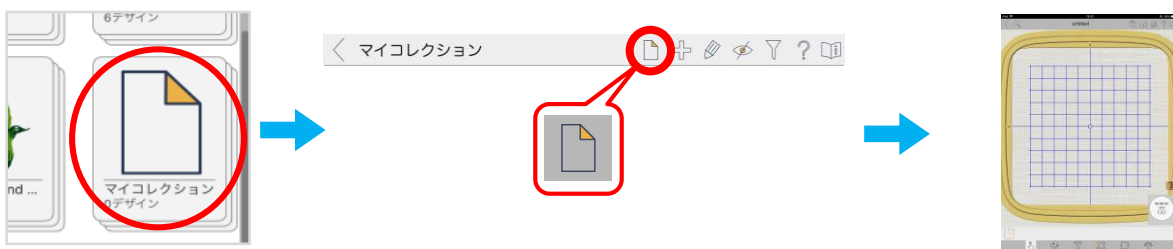

③  をタップし、リーフの模様を挿入する

[モノグラムフレーム] → [MO_01]

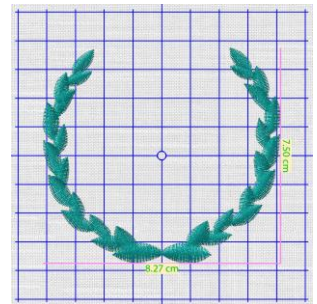

④ 文字を入力する



T → テキストボックス → [KING BOB] と入力する

フォント : Font 005、フォントサイズ : 10mm、フォントの色 : キンイロに変更する



⑤ 文字を右図のように中央に配置する





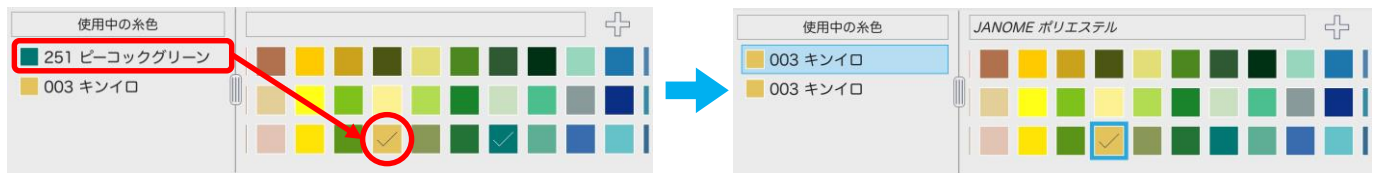

- ⑥  をタップし、 : 251 ピーコックグリーンから  : 003 キンイロに変更する



- ⑦ 名前を付けて保存する【例：B 側】



2 ぬい止める模様を作成する

- ① [マイコレクション] →  新規の模様作成
- ②  をタップし、ぬい止める模様 ([ステッチ] → [SM_04]) を挿入する
- ③ サイズを変更し、右図の位置に配置する
- ④  をタップし、 : 002 クロから  : 230 ブライトブルーに変更する
- ⑤ 名前を付けて保存する【例：ぬい止める模様】

長さ：10cm
幅：0.3cm

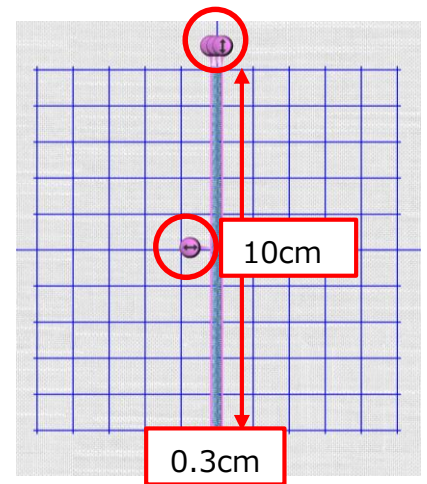

布に線を引こう！

- ① ラミネート生地の上に下図の赤線を消せるボールペンで引く【表】

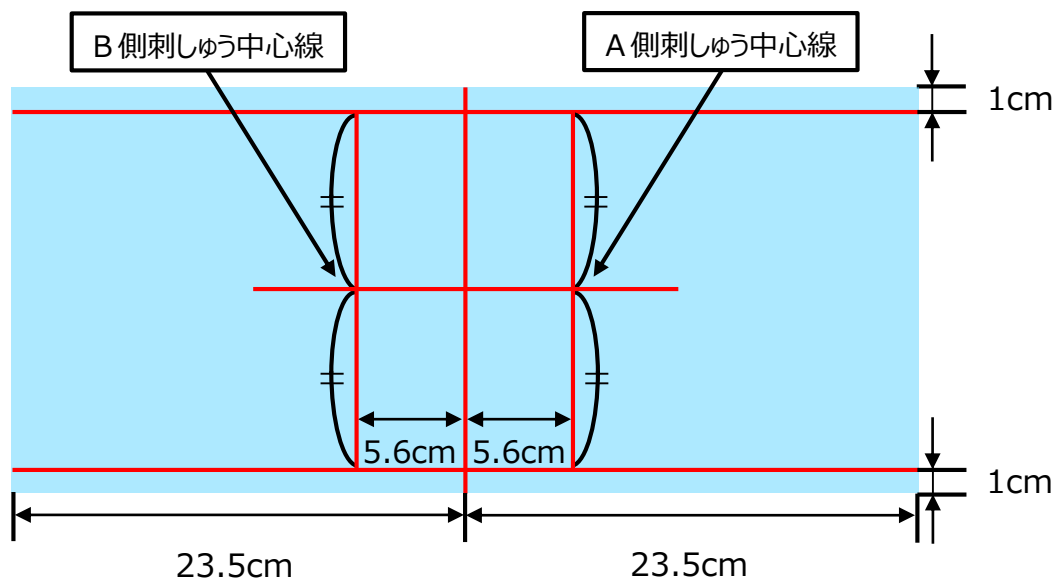

② ラミネート生地裏に下図の赤線(布の中心線と折り返し線)を消せるボールペンで引く

【裏】

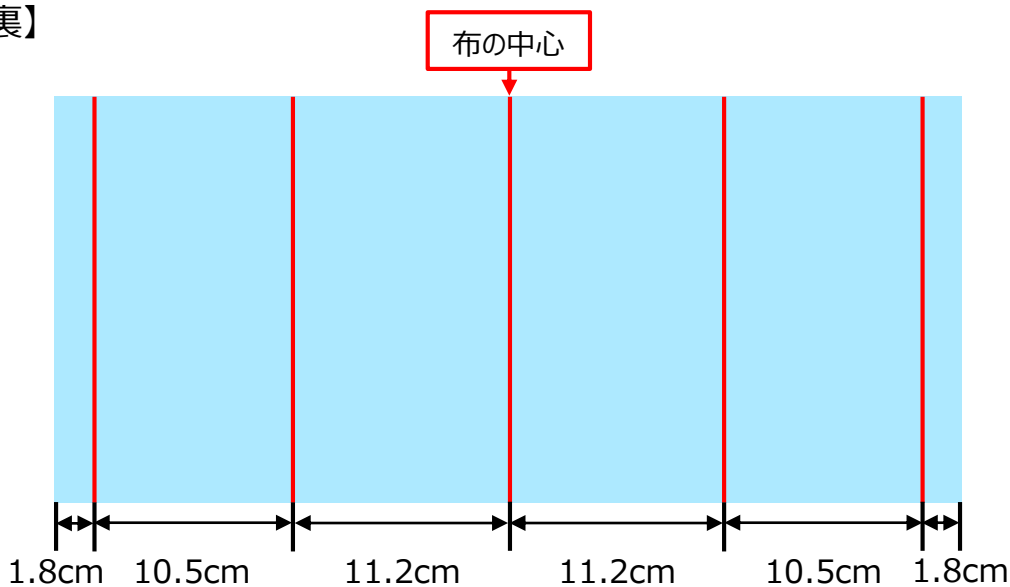

刺しゅうしよう!

- ※ ミシンの使い方は付属のスタートアップガイドを参照してください
- ※ 刺しゅうする時は必ず上糸を糸押さえにかけてぬい始めてください

1 A側の模様を刺しゅうする

- ① [MIN2_01]の刺しゅうデータを送る
- ② 芯地を貼った補助用布を刺しゅう枠にピンと張る
- ③ 仮止め用両面テープを補助用布の切り抜いた部分の外側4ヶ所に貼る
- ④ ③に布を右図の向きで A 側刺しゅう中心線と刺しゅう枠の中心を合わせて貼る
- ⑤ 刺しゅうする

布は平らな場所でしっかりと
テンプレートで中心線を合わせてね!

2 B側の模様を刺しゅうする

- ① [B 側]の刺しゅうデータを送る
- ② 芯地を貼った補助用布を刺しゅう枠にピンと張る
- ③ 仮止め用両面テープを補助用布の切り抜いた部分の外側4ヶ所に貼る
- ④ ③に布を右図の向きで B 側刺しゅう中心線と刺しゅう枠の中心を合わせて貼る
- ⑤ 刺しゅうする

布の上下や向きは間違えないように
補助用布に貼りつけてね!

仮止め用両面テープ

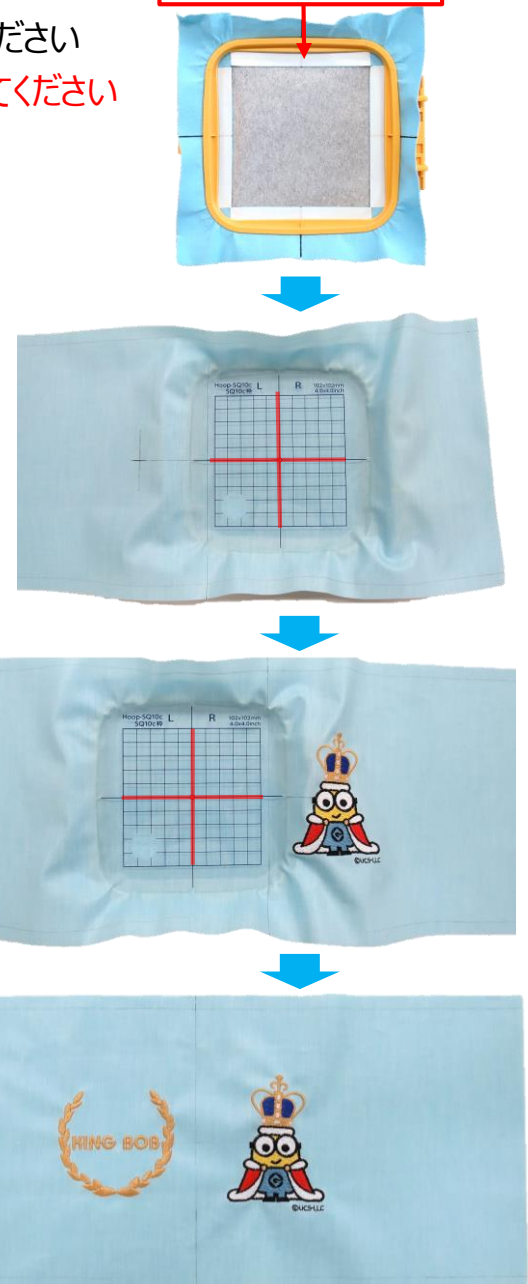

3 ぬい止める模様を刺しゅうする

- ① 布を裏返し、両端を(A)→(B)の順で内側に折り返し線で折り返し、マスキングテープで仮止めする

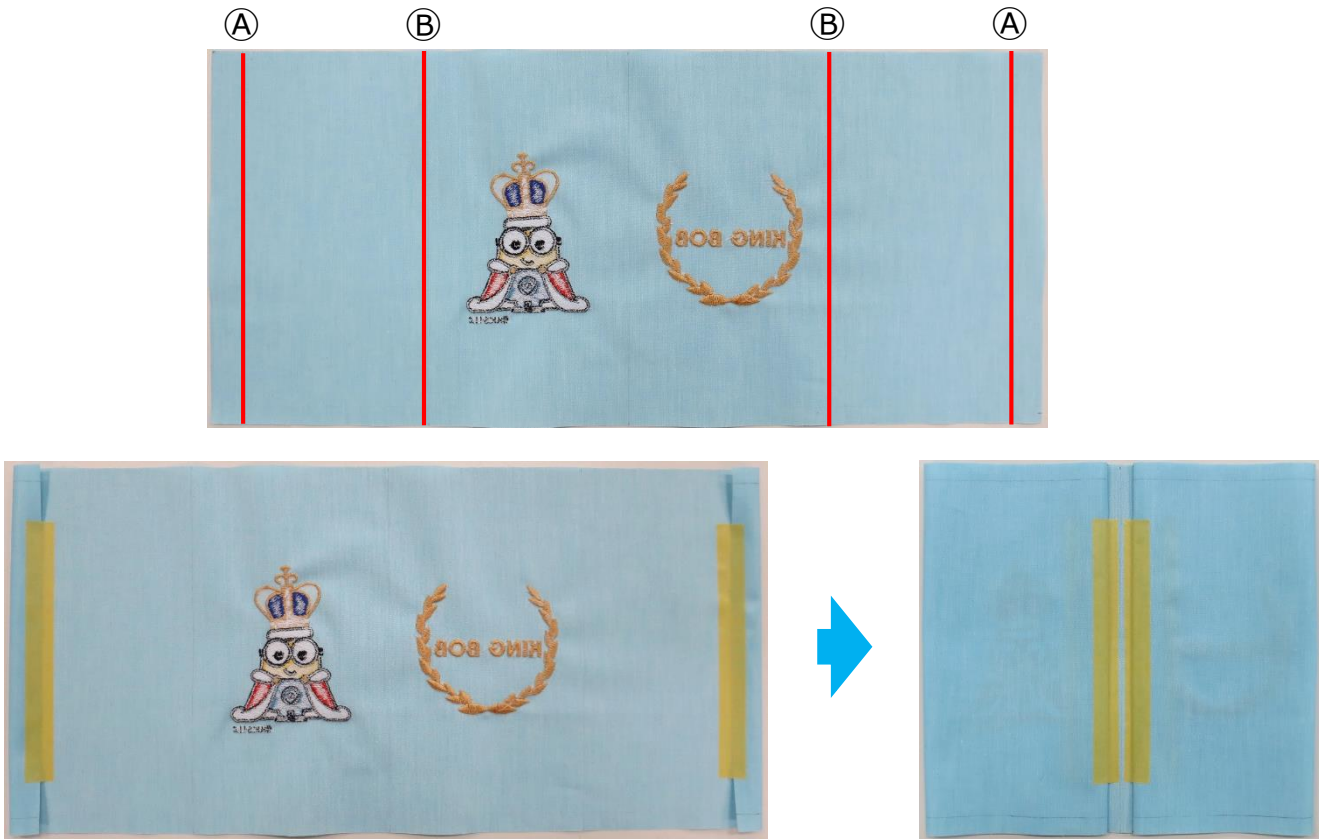

- ② [ぬい止め]の刺しゅうデータを送る
- ③ 芯地を貼った補助用布を刺しゅう枠にピンと張る
- ④ 布を表に戻し、補助用布に下図の位置で重ね、マスキングテープで固定する
- ⑤ 刺しゅうする
- ⑥ ④⑤と同様に反対側も刺しゅうする

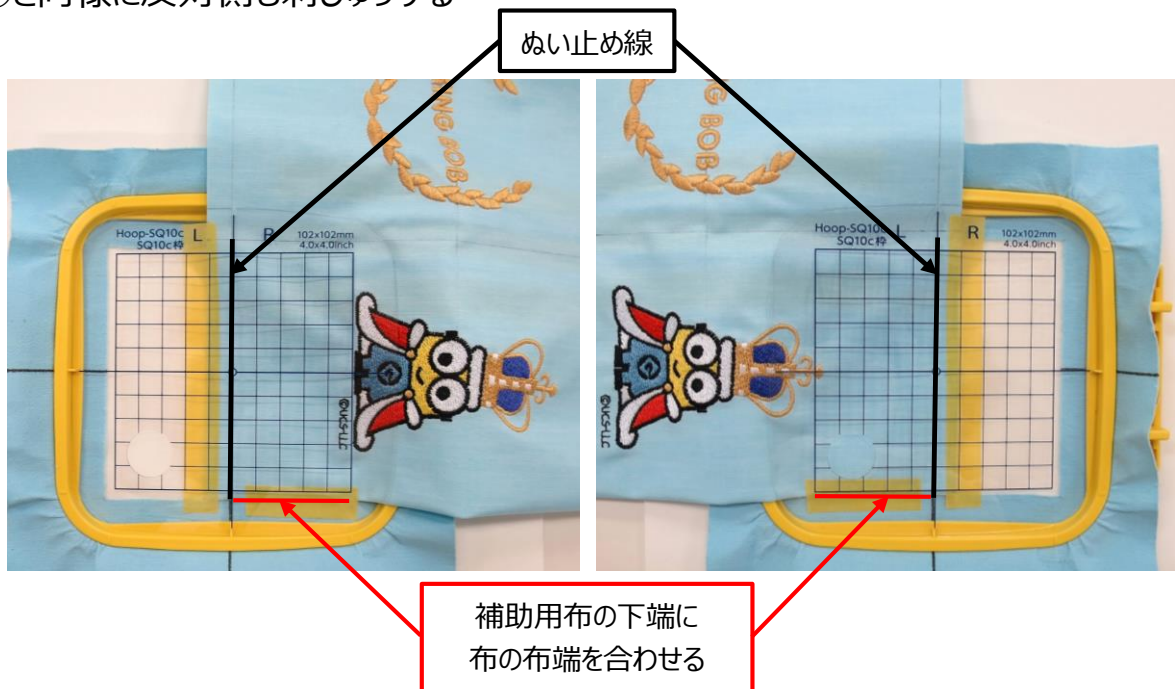

⑦ 仮止めしたマスキングテープをはがす

☆ワンポイント

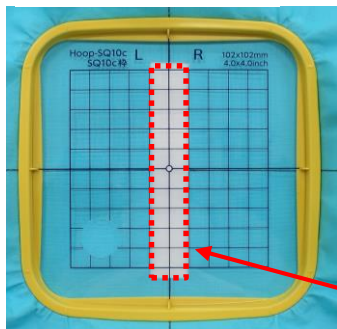

ぬい止める模様は、11×2(cm)
切り抜いた補助用布を使うと、
芯地を使う量が少なくなるよ！

芯地：約 18×6(cm)

11×2(cm)

仕上げよう！

- ① 芯地をはがし、上下を約 0.5cm 程度
切り落とす
- ② 消せるボールペンで書いた印を
ドライヤーの温風等で消して完成！



完成！

